

令和6年度 長野県高等学校新人体育大会 卓球競技 南信大会要項

主催：南信高等学校体育連盟 長野県高等学校体育連盟 長野県教育委員会
主管：南信高等学校体育連盟卓球専門部 長野県高等学校体育連盟卓球専門部

■ 会場

伊那市エレコム・ロジテックアリーナ

■ 大会日程

10月4日(金)
7:30～ 開館, 会場準備
8:10～ 練習開始
8:30～ 監督会議(体育館会議室)
9:00～ 開会式
9:30～ 競技開始(学校対抗)

10月5日(土)
7:30～ 開館, 会場準備
8:00～ 練習開始
8:50～ 連絡
9:10～ 競技開始(シングルス)
16:00～ 閉会式

■ 大会競技役員

大会長	埋橋 浩	(伊那北高等学校長)
会場長	棚田 美穂	(箕輪進修高等学校長)
競技委員長	津田 竜宏	(高遠)
競技副委員長	今村 公彦	(岡谷南)
審判長	丸山 陽央	(伊那北)
進行委員長	福澤 拓也	(駒ヶ根工業)
会場委員長	押澤 慧	(阿智)
記録委員長	若林 潤	(岡谷工業)
進行委員	山本 正和	(諏訪清陵), 御子柴久雄 (岡谷工業)
	宮澤 優一	(伊那北), 井村 航太(富士見)
	伊藤 蒔	(上伊那農業)
救護	木下 美智	(伊那西)
補助員	上伊那農業高校, 伊那西高校, 伊那弥生ヶ丘高校, 伊那北高校 駒ヶ根工業高校, 高遠高校	

■ 式次第

【開会式】

① 開会宣言	競技委員長	津田 竜宏
② 優勝杯返還	前年度優勝校	男子：飯田高校, 女子：飯田女子高校
	前年度優勝者	北原 琉暉(高遠), 久保田千尋(飯田女子)
③ 会長挨拶	大会会場長	棚田 美穂
④ 競技場の注意	審判長	丸山 陽央
⑤ 進行上の連絡	進行委員長	福澤 拓也
⑥ 諸注意	会場委員長	押澤 慧
⑦ 選手宣誓	選手代表	伊那北高校 宮坂 佳汰 選手
⑧ 諸連絡		

【閉会式】

① 成績発表	審判長	丸山 陽央
② 表彰・講評	大会会場長	棚田 美穂
③ 閉会宣言	競技委員長	津田 竜宏

■ 競技方法

- ・使用球は、ニッター プラスチックボールを使用します。
- ・全種目5ゲームスマッチで行う。
- ・現行の日本卓球ルールによる。タイムアウト制はなしです。
- ・アドバイザー有。監督は、役職者証をつけてベンチにお入りください。
- ・学校対抗は、
 - ①シングルス ②シングルス ③ダブルス ④シングルス ⑤シングルス
 - の4単1複の3点先取制。ただし、1番と2番で3番のダブルスを組むことはできません。
 - シングルスは1人1回しか出られません。
- *団体戦のメンバー変更は、監督会議開始時まで専門委員長までご連絡ください。
ただし、認知書に書かれている範囲内での変更のみに限ります。

■ その他（連絡事項、注意事項）

- ①オーダー提出・・・指定の用紙1枚に記入し、コート整列時に審判員に渡してください。
- ②審判コート割り
 - ・1日目の学校対抗については対戦校より1名ずつ審判を出してください。
(帯同審判員を1名認めます・・・ただしベンチでの応援はできません)
 - ・2日目シングルの最初の試合の審判は、以下のようにお願いします。
以降は敗者審判制で行います。

富士見①, 東海大諏訪②, 諏訪清陵③, 二葉④⑤⑥, 岡南⑦⑧⑨, 岡工⑩⑪⑫, 上農⑬⑭ 伊那北⑮⑯⑰, 弥生⑱⑲⑳, 伊那西㉑, 赤穂㉒㉓, 駒工㉔, 飯田㉕㉖㉗, 飯女㉘, 風越㉙㉚㉛ OIDE長姫㉜, 下農㉝㉞㉟, 阿智㊱

- ③練習コート割り・・・タイムテーブルを参照
- ④県大会推薦数 学校対抗：男女各8チーム，シングルス：男女各16名（1校8名以内）
(参加料：1000円，申し込みは2日目に担当（山本）へお願いします。)
- ⑤日本卓球協会への登録（ゼッケン登録）について
 - ・新入部員等いる場合は，大会当日までに手続きを完了させてください。
- ⑥ユニフォームについて
 - 〔南信大会〕
学校対抗では，統一されたユニフォームをお願いします。
 - 〔県大会〕
対戦チームと異なる色のものでなくてはならないので，2着以上揃えて下さい。
- ⑦ラバーの破損について
周辺部分の破損（周辺部より1cm程度の範囲）については，プレーに支障がないことが判断できれば使用を認めますが，審判長の判断を仰いでください。北信越大会および全国大会は正規の対応をします。
- ⑧服装等 スポーツマンとしての服装，身なりを整えて参加すること。特に染髪，ピアス，化粧等は禁止する。
- ⑨会場内・および会場周辺にて，携帯電話（スマートフォン等）によるゲームの使用を禁止します。

2024 南信新人戦 女子学校対抗

■ 【一次トーナメント】

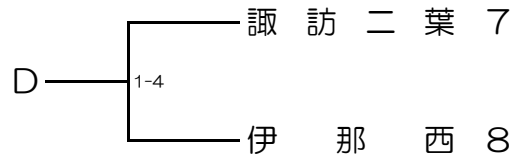
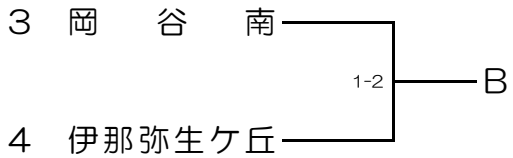
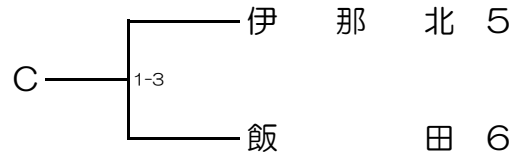
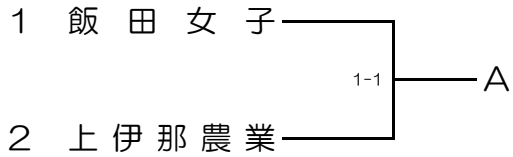

■ 【決勝リーグ 1位～4位決定戦】

No.	学校名					順位
A						
B						
C						
D						

試合順 ① A-B C-D ② A-C B-D ③ A-D B-C

■ 【5位～8位決定戦】

No.	学校名					順位
A						
B						
C						
D						

試合順 ① A-B C-D ② A-C B-D ③ A-D B-C

2024 南信新人戦 男子学校対抗

■【一次トーナメント】

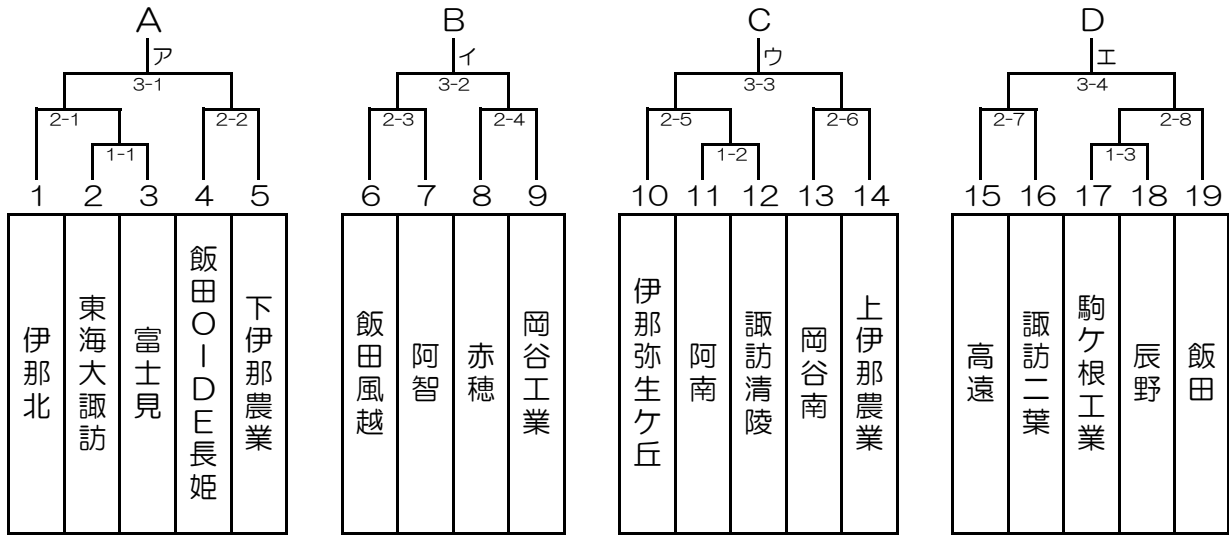

■【決勝リーグ 1位～4位決定戦】

No.	学校名					順位
A						
B						
C						
D						

試合順 ① A-B C-D

② A-C B-D

③ A-D B-C

■【5位～8位決定戦】

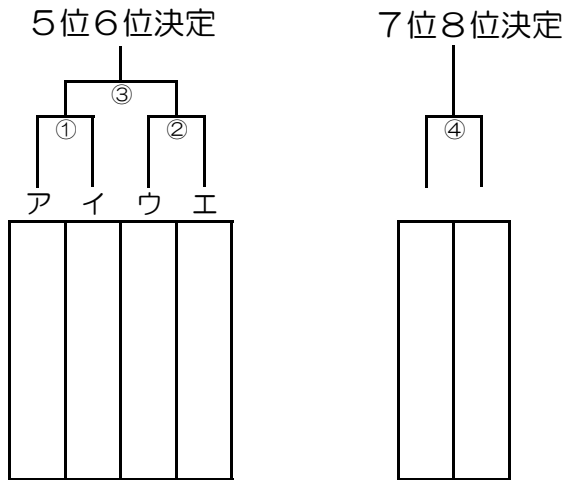

■ 女子シングルス

2024 南信新人戦

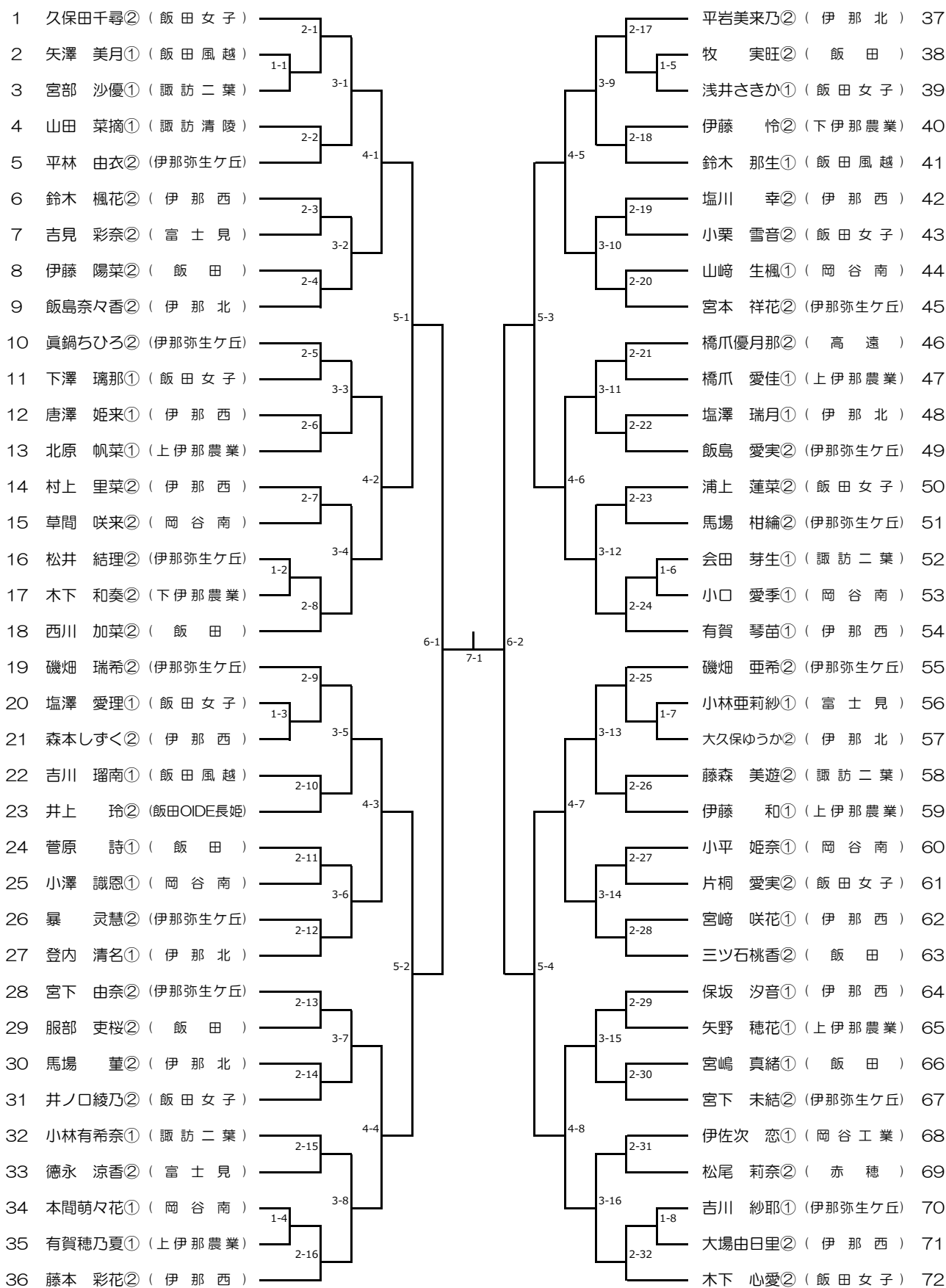

男子シングルス (1)

2024 南信新人戦

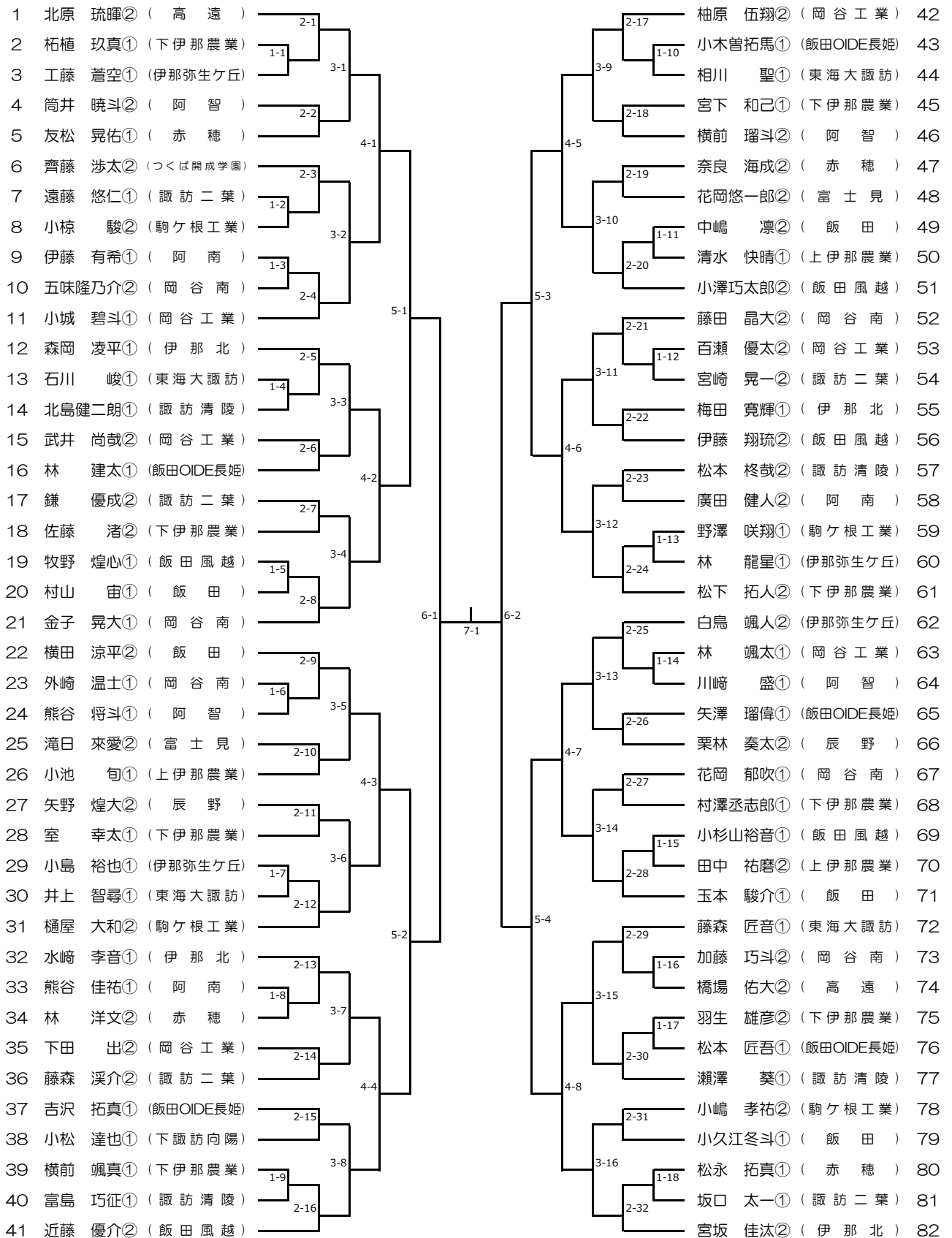

【決勝】

男子シングルス (2)

2024 南信新人戦

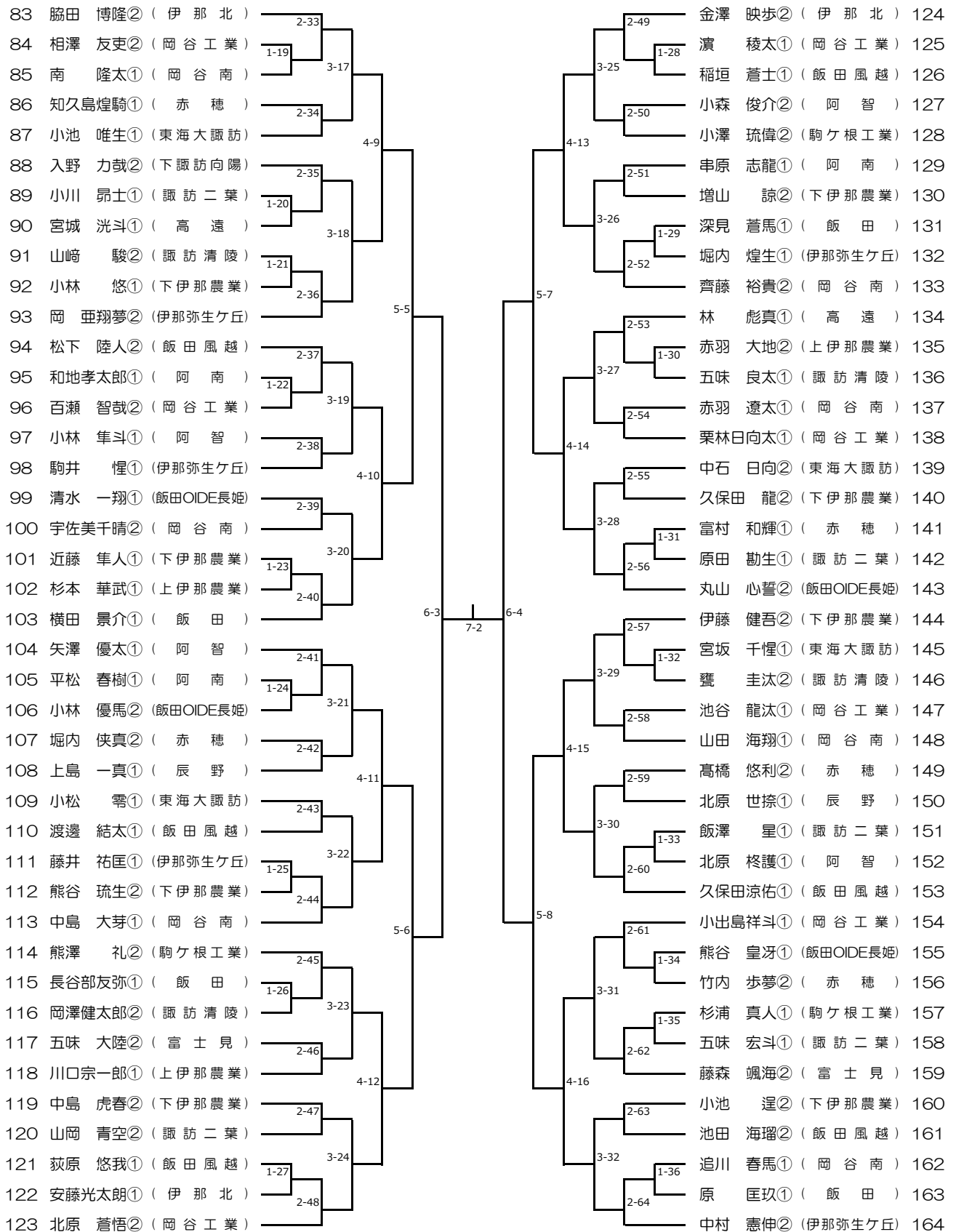

■ 令和6年10月4日 新人戦南信 学校対抗 タイムテーブル

	開始時間	練習 (8:10~8:50)	9:00	9:30	10:30	11:30	12:30	13:30	14:30	開始時間	
ロジテックアリーナ	1コート	岡谷・諏訪地区	開会式	男子一次トーナメント 1-1	男子一次トーナメント 2-1					1コート	
	2コート									2コート	
	3コート			男子一次トーナメント 2-2		男子一次トーナメント 3-1	男子5位~8位決定戦 ①	男子5位~8位決定戦 ③		3コート	
	4コート									4コート	
	5コート			男子一次トーナメント 2-3		男子一次トーナメント 3-2	男子5位~8位決定戦 ②	男子5位~8位決定戦 ④		5コート	
	6コート									6コート	
	7コート			男子一次トーナメント 2-4						7コート	
	8コート									8コート	
	9コート			女子一次トーナメント A 1-1	女子5位~8位決定戦 ①-1	女子5位~8位決定戦 ②-1	女子5位~8位決定 ③-1			9コート	
	10コート							男子決勝リーグ ②-1	男子決勝リーグ ③-1	10コート	
	11コート			女子一次トーナメント B 1-2	女子決勝リーグ ①-1	女子決勝リーグ ②-1	女子決勝リーグ ③-1			11コート	
	12コート									12コート	
	13コート			女子一次トーナメント C 1-3	女子決勝リーグ ①-2	女子決勝リーグ ②-2	女子決勝リーグ ③-2			13コート	
	14コート							男子決勝リーグ ②-2	男子決勝リーグ ③-2	14コート	
	15コート	女子一次トーナメント D 1-4		女子5位~8位決定戦 ①-2	女子5位~8位決定戦 ②-2	女子5位~8位決定戦 ③-2			15コート		
	16コート								16コート		
	17コート	男子一次トーナメント 1-2		男子一次トーナメント 2-5					17コート		
	18コート				男子一次トーナメント 3-3	男子決勝リーグ ①-1			18コート		
	19コート	男子一次トーナメント 2-6							19コート		
	20コート								20コート		
	21コート	男子一次トーナメント 2-7							21コート		
	22コート				男子一次トーナメント 3-4	男子決勝リーグ ①-2			22コート		
	23コート	男子一次トーナメント 1-3		男子一次トーナメント 2-8					23コート		
	24コート								24コート		
エレコムアリーナ	25コート	下伊那地区		男子対抗戦							25コート
	26コート									26コート	
	27コート									27コート	
	28コート									28コート	
	29コート									29コート	
	30コート									30コート	
	31コート									31コート	
	32コート									32コート	
	33コート									33コート	
	34コート									34コート	
	35コート									35コート	
	36コート									36コート	

※開始時間は目安です。前の試合が終わり次第、次の試合を始めるので速やかにコートに整列してください。

※学校対抗のベンチはチーム番号の小さいほうが本部に向かって左側です。

※進行状況によりコート変更を行う場合があります。放送をよく聞くようにしてください。

※エレコムアリーナの「練習コート」は学校対抗に出場しない選手の方が中心に使用してください。「男子対抗戦」は一次トーナメントの2回戦までに負けてしまった学校同士で使用してください。

■ 令和6年10月5日 新人戦南信 シングルス タイムテーブル (MS : 男子シングルス WS : 女子シングルス)

	開始時間	練習 (8:00~8:40)	8:50	9:10	9:35	10:00	10:25	10:50	11:15	11:40	12:05	12:30	12:55	13:20	コート
ロジテックアリーナ	1コート	岡谷・諏訪地区	連絡	MS1-1						MS4-1					1コート
	2コート			MS1-2						MS4-2	MS5-1				2コート
	3コート			MS1-3						MS4-3					3コート
	4コート			MS1-4						MS4-4	MS5-2	MS6-1			4コート
	5コート			MS1-5						MS4-5					5コート
	6コート			MS1-6						MS4-6	MS5-3	MS6-2			6コート
	7コート			MS1-7						MS4-7					7コート
	8コート			MS1-8						MS4-8	MS5-4				8コート
	9コート			MS1-9						MS4-9					9コート
	10コート			MS1-10						MS4-10	MS5-5	MS6-3	M7-1		10コート
	11コート			MS1-11						MS4-11					11コート
	12コート			MS1-12						MS4-12	MS5-6	WS6-1	WS7-1	MS8-1	12コート
	13コート	MS1-13		MS4-13										13コート	
	14コート	MS1-14		MS4-14						MS5-7	WS6-2	MS7-2		14コート	
	15コート	MS1-15		MS4-15										15コート	
	16コート	MS1-16		MS4-16						MS5-8	MS6-4			16コート	
	17コート	MS1-17		WS4-1										17コート	
	18コート	MS1-18		WS4-2						WS5-1				18コート	
	19コート	MS1-19		WS4-3										19コート	
	20コート	MS1-20		WS4-4						WS5-2				20コート	
	21コート	MS1-21		WS4-5										21コート	
	22コート	MS1-22		WS4-6						WS5-3				22コート	
	23コート	MS1-23		WS4-7										23コート	
	24コート	MS1-24		WS4-8						WS5-4				24コート	
エレコムアリーナ	25コート	下伊那地区	WS1-1												25コート
	26コート		WS1-2											26コート	
	27コート		WS1-3											27コート	
	28コート		WS1-4											28コート	
	29コート		WS1-5											29コート	
	30コート		WS1-6							WS2回戦・3回戦				30コート	
	31コート		WS1-7											31コート	
	32コート		WS1-8											32コート	
	33コート		WS2-1											33コート	
	34コート		WS2-2											34コート	
	35コート		WS2-3											35コート	
	36コート		WS2-4											36コート	

※初戦の審判は、プログラム2ページ目を確認してください。

※進行状況によりコート変更を行う場合があります。放送をよく聞くようにしてください。

■ 学校対抗 選手名簿 【女子】

7	諏訪二葉 高校	
	氏名	学年
監督	荒井 浩	
主将	藤森 美遊	②
選手	宮部 沙優	①
"	会田 芽生	①
"	小林有希奈	①
"		
"		
"		

3	岡谷南 高校	
	氏名	学年
監督	松本 雄二	
主将	草間 咲来	②
選手	小池 冬華	②
"	小平 姫奈	①
"	小澤 識恩	①
"	山崎 生楓	①
"	小口 愛季	①
"	本間萌々花	①

2	上伊那農業 高校	
	氏名	学年
監督	伊藤 蒔	
主将	矢野 穂花	①
選手	北原 帆菜	①
"	橋爪 愛佳	①
"	伊藤 和	①
"	有賀穂乃夏	①
"		
"		

5	伊那北 高校	
	氏名	学年
監督	宮澤 優一	
主将	馬場 董	②
選手	平岩美来乃	②
"	飯島奈々香	②
"	大久保ゆうか	②
"	登内 清名	①
"	塩澤 瑞月	①
"		

4	伊那弥生ヶ丘 高校	
	氏名	学年
監督	金井陽奈子	
主将	飯島 愛実	②
選手	眞鍋ちひろ	②
"	磯畑 瑞希	②
"	磯畑 亜希	②
"	宮本 祥花	②
"	平林 由衣	②
"	馬場 柑綸	②

8	伊那西 高校	
	氏名	学年
監督	木下 美智	
主将	藤本 彩花	②
選手	村上 里菜	②
"	鈴木 楓花	②
"	塩川 幸	②
"	有賀 琴苗	①
"	保坂 汐音	①
"	唐澤 姫来	①

6	飯田 高校	
	氏名	学年
監督	小田切俊太郎	
主将	服部 吏桜	②
選手	西川 加菜	②
"	牧 実旺	②
"	伊藤 陽菜	②
"	三ツ石桃香	②
"	菅原 詩	①
"	宮嶋 真緒	①

1	飯田女子 高校	
	氏名	学年
監督	森岡 一彦	
主将	久保田千尋	②
選手	木下 心愛	②
"	井ノ口綾乃	②
"	浦上 蓮菜	②
"	片桐 愛実	②
"	小栗 雪音	②
"	下澤 璃那	①

■ 学校対抗 選手名簿 【男子】

3	富士見 高校	
	氏名	学年
監督	井村 航太	
主将	滝日 来愛	②
選手	五味 大陸	②
"	藤森 颯海	②
"	花岡悠一郎	②
"		
"		

2	東海大諏訪 高校	
	氏名	学年
監督	森 遼介	
主将	中石 日向	②
選手	藤森 匠音	①
"	小松 零	①
"	小池 唯生	①
"	石川 峻	①
"	井上 智尋	①
"	相川 聖	①

12	諏訪清陵 高校	
	氏名	学年
監督	山本 正和	
主将	松本 柁哉	②
選手	岡澤健太郎	②
"	甕 圭汰	②
"	山崎 駿	②
"	五味 良太	①
"	瀬澤 葵	①
"	北島健二郎	①

16	諏訪二葉 高校	
	氏名	学年
監督	荒井 浩	
主将	山岡 青空	②
選手	藤森 溪介	②
"	宮崎 晃一	②
"	鎌 優成	②
"	遠藤 仁悠	①
"	飯澤 星	①
"	五味 宏斗	①

13	岡谷南 高校	
	氏名	学年
監督	今村 公彦	
主将	藤田 晶大	②
選手	齊藤 裕貴	②
"	宇佐美千晴	②
"	金子 晃大	①
"	中島 大芽	①
"	花岡 郁吹	①
"	山田 海翔	①

9	岡谷工業 高校	
	氏名	学年
監督	御子柴久雄	
主将	北原 蒼悟	②
選手	下田 出	②
"	柚原 伍翔	②
"	小出島祥斗	①
"	栗林日向太	①
"	池谷 龍汰	①
"	小城 碧斗	①

18	辰野 高校	
	氏名	学年
監督	平林 真一	
主将	栗林 奏太	②
選手	矢野 煌大	②
"	上島 一真	①
"	北原 世捺	①
"		
"		

14	上伊那農業 高校	
	氏名	学年
監督	伊藤 蒔	
主将	赤羽 大地	②
選手	田中 祐磨	②
"	川口宗一郎	①
"	小池 旬	①
"	清水 快晴	①
"	杉本 華武	①
"		

1	伊那北 高校	
	氏名	学年
監督	丸山 陽央	
主将	宮坂 佳汰	②
選手	脇田 博隆	②
"	金澤 映歩	②
"	森岡 凌平	①
"	水崎 李音	①
"	梅田 寛輝	①
"	安藤光太郎	①

10	伊那弥生ヶ丘 高校	
	氏名	学年
監督	前田まきこ	
主将	岡 亜翔夢	②
選手	中村 憲伸	②
"	白鳥 颯人	②
"	駒井 惺	①
"	小島 裕也	①
"	藤井 祐匡	①
"	堀内 煌生	①

15	高遠 高校	
	氏名	学年
監督	津田 竜宏	
主将	北原 琉暉	②
選手	橋場 佑大	②
"	林 彪真	①
"	宮城 洸斗	①
"		
"		
"		

8	赤穂 高校	
	氏名	学年
監督	久根 敏	
主将	奈良 海成	②
選手	高橋 悠利	②
"	堀内 侠真	②
"	竹内 歩夢	②
"	友松 晃佑	①
"	知久島煌騎	①
"	富村 和輝	①

17	駒ヶ根工業 高校	
	氏名	学年
監督	福澤 拓也	
主将	小澤 琉偉	②
選手	小椋 駿	②
"	熊澤 礼	②
"	小嶋 孝祐	②
"	樋屋 大和	②
"	杉浦 真人	①
"	野澤 咲翔	①

19	飯田 高校	
	氏名	学年
監督	関川 浩平	
主将	横田 涼平	②
選手	中嶋 凜	②
"	玉本 駿介	①
"	長谷部友弥	①
"	横田 景介	①
"	原 匡玖	①
"	小久江冬斗	①

6	飯田風越 高校	
	氏名	学年
監督	高本慎一郎	
主将	伊藤 翔琉	②
選手	小澤巧太郎	②
"	近藤 優介	②
"	松下 陸人	②
"	池田 海瑠	②
"	久保田涼佑	①
"	渡邊 結太	①

4	飯田OIDE長姫 高校	
	氏名	学年
監督	宮沢 幸志	
主将	丸山 心誓	②
選手	小林 優馬	②
"	松本 匠吾	①
"	吉沢 拓真	①
"	林 建太	①
"	清水 一翔	①
"	熊谷 皇牙	①

5	下伊那農業 高校	
	氏名	学年
監督	藤原 菜緒	
主将	宮下 和己	①
選手	村澤丞志郎	①
"	室 幸太	①
"	小林 悠	①
"	近藤 隼人	①
"	柘植 玖真	①
"	横前 颯真	①

7	阿智 高校	
	氏名	学年
監督	押澤 慧	
主将	横前 瑠斗	②
選手	筒井 暁斗	②
"	小森 俊介	②
"	川崎 盛	①
"	北原 柊護	①
"	小林 隼斗	①
"	矢澤 優太	①

11	阿南 高校	
	氏名	学年
監督	代田 貴弘	
主将	廣田 健人	②
選手	伊藤 有希	①
"	串原 志龍	①
"	熊谷 佳祐	①
"	平松 春樹	①
"	和地孝太郎	①
"		